

🕒 **5.15 PM**  
DISCUȚIE CU COLEGII

🕒 **6.30 PM**  
TIMP PENTRU FAMILIE

**SUNO**

**CA SĂ TE BUCURI  
DE FIECARE CLIPĂ**

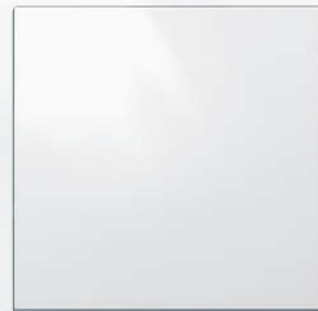

**SPECIALISTUL GLOBAL**  
ÎN INFRASTRUCTURA ELECTRICĂ ȘI DIGITALĂ A CLĂDIRILOR

 **legrand**<sup>®</sup>

# UN STIL CARE ÎȚI SEAMĂNĂ

Atunci când trăim într-un spațiu care ne seamănă, ne simțim bine. Iar, adesea, avem nevoie să instalăm obiecte care nu se potrivesc cu nimic altceva.

De aceea am creat **SUNO**.

Simplu, atemporal și neutru, se integrează perfect în spațiul tău interior.



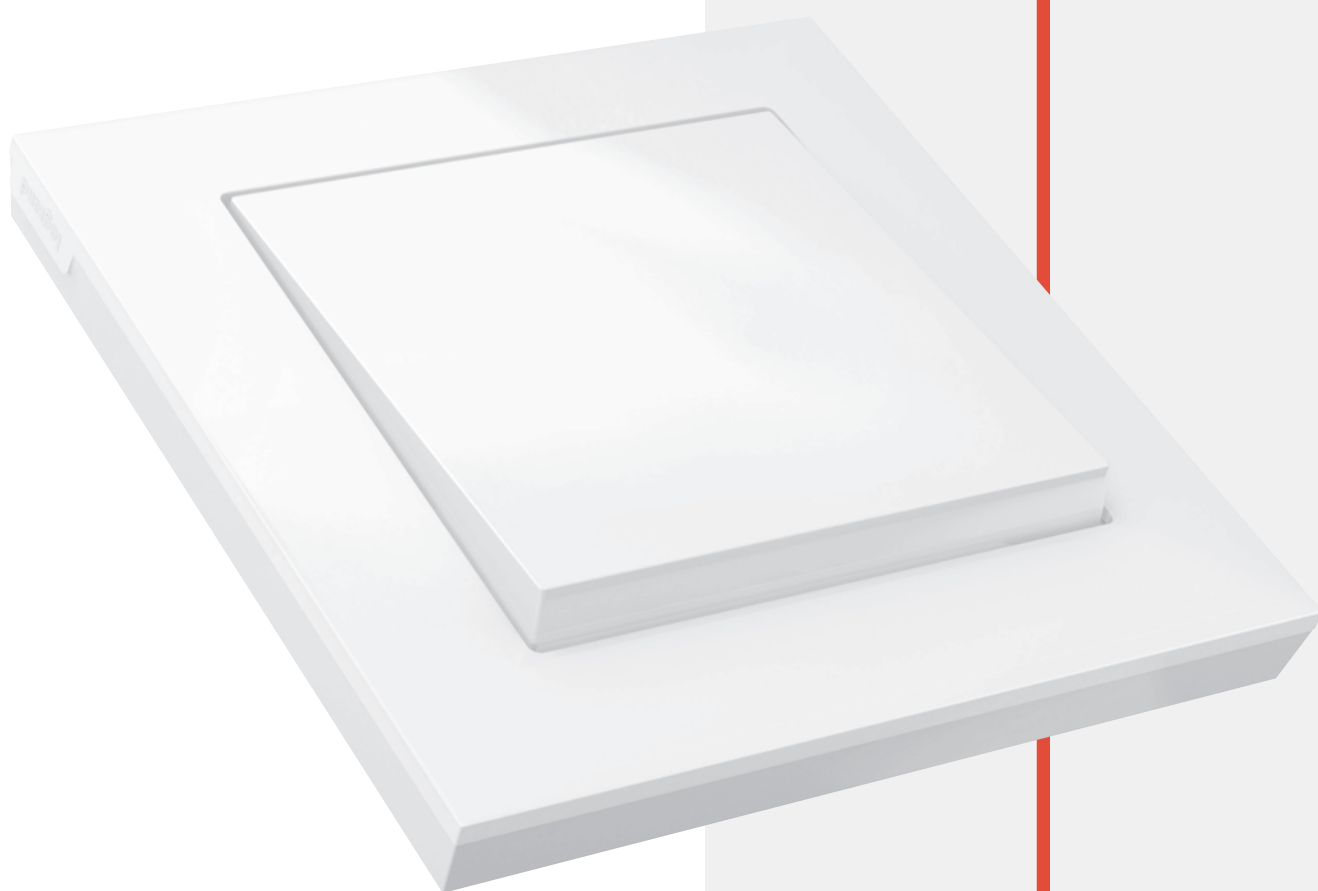

Colțurile ascuțite și curba superioară  
fină sunt trăsături discrete.

**Suno, o personalitate subtilă.**

**O AMBIANȚĂ DIFERITĂ ÎN FIECARE ÎNCĂPERE!  
AȘA CUM DOREȘTI, ÎN CULORILE PREFERATE!**

# ARMONIZEAZĂ CULORILE

3 finisaje pentru un aspect complet care se integrează cu discreție deplină, oricare ar fi stilul tău preferat.

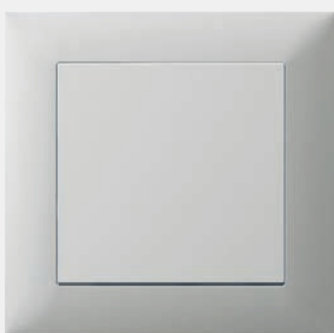

**Aluminiu**

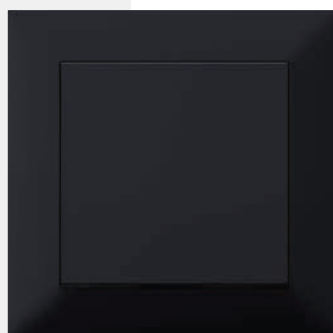

**Negru mat**

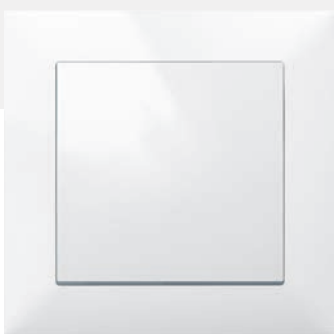

**Alb**

5 rame suplimentare pentru nenumărate combinații care conferă mai mult caracter.

**Aspect texturat, neted sau mat, pentru a putea alege exact combinația care ți se potrivește.**

#### ASPECT TEXTURAT

---



Aluminiu periat

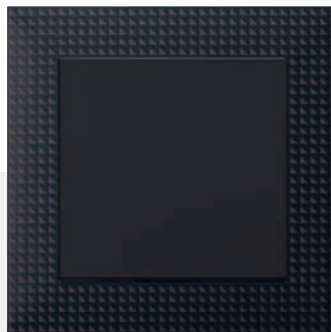

Negru cadrilat

#### ASPECT MAT

---



Gri închis

#### ASPECT NETED

---



Pană



Dune

# SIMPLU ȘI INTUITIV

- ✓ Compatibilitate 100% cu toate dozele datorită adâncimii reduse a mecanismului
- ✓ Conectare rapidă cu borne automate
- ✓ Securitate permanentă: atingerea cu degetele a pieselor sub tensiune este imposibilă datorită contactelor cu protecție IP20

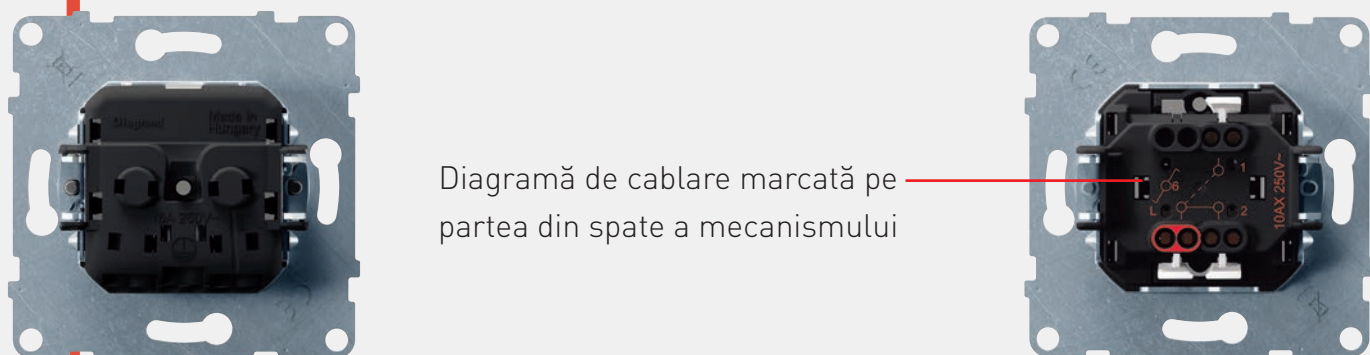
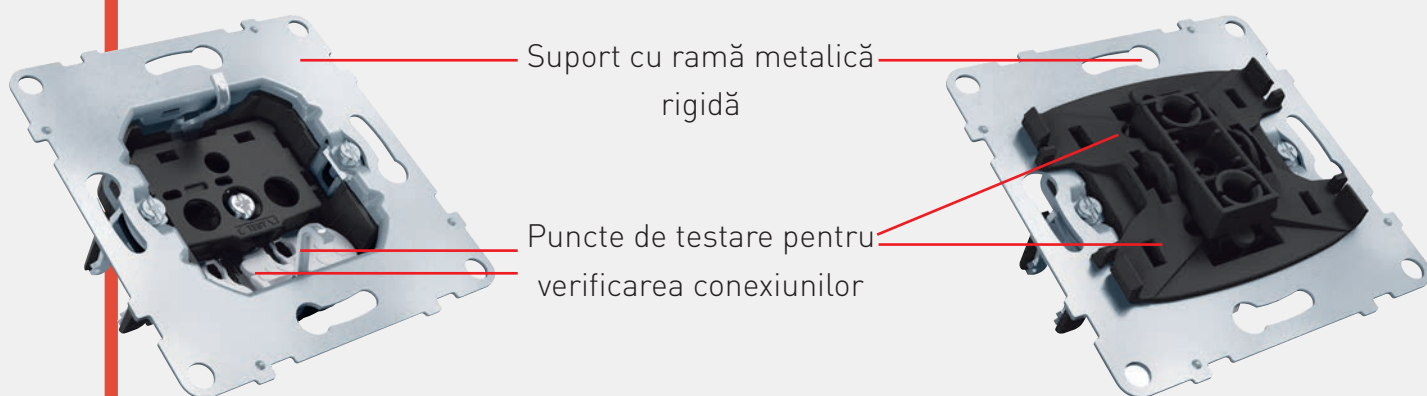

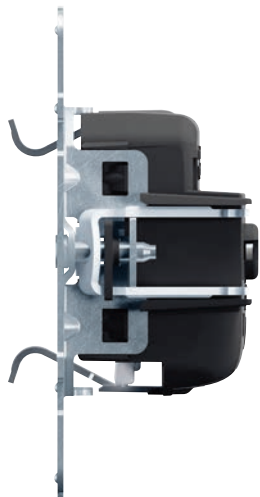

Gheare de prindere protejate, pentru a împiedica deteriorarea izolației cablului



🕒 **5 PM**  
ÎNTÂLNIRE CU DOAMNA POPESCU  
PENTRU INSTALARE PRODUS  
SUNO



🕒 **5,30 PM**  
PLIMBARE ÎN PĂDURE...  
CU FAMILIA!

# BUCURĂ-TE DE

## Instalarea prizelor

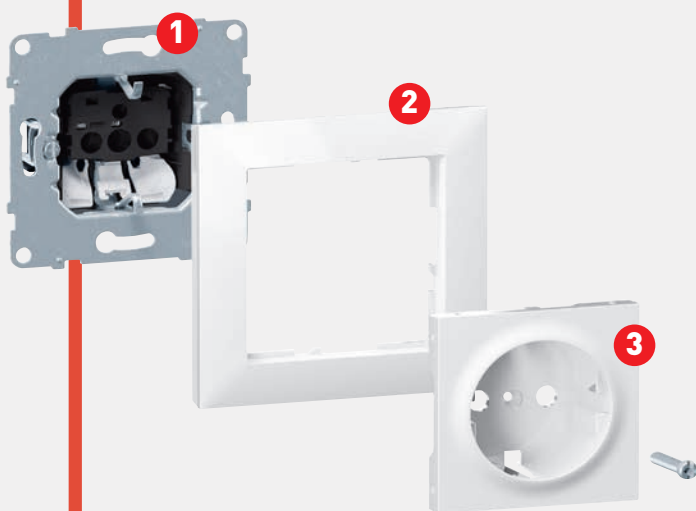

**Sistem de instalare flexibil, pentru potrivire perfectă în fiecare situație**

- 1** Fixați suportul în doză cu șuruburi sau cu gheare
- 2** Poziționați rama pe mecanism
- 3** Fixați rama pe perete aplicând și fixând cu șuruburi placa

## Instalarea întrerupătoarelor

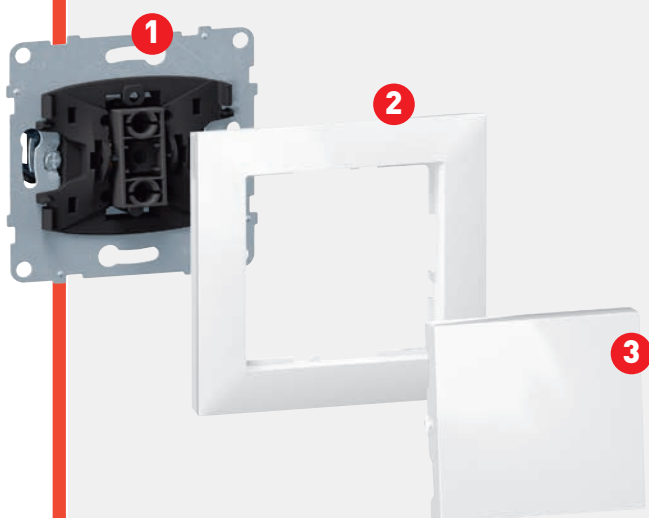

**Aliniere perfectă a tastei cu rama**

- 1** Fixați suportul în doză cu șuruburi sau cu gheare
- 2** Aplicați rama pe mecanism
- 3** Terminați instalarea fixând tasta în poziție



# LIBERTATEA DE A ALEGE

## Multi-post

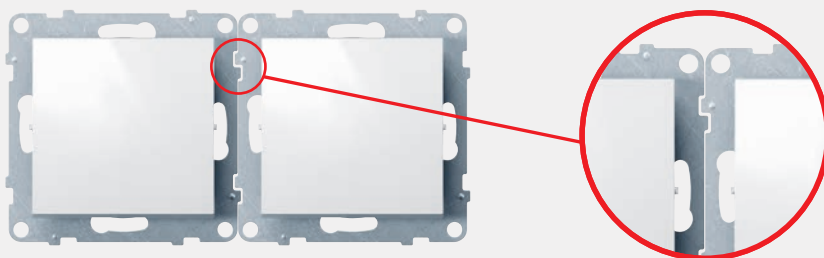
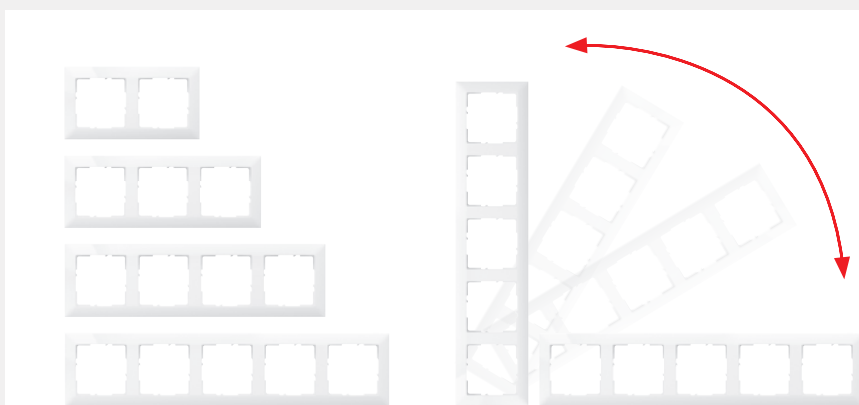

# NU ÎȚI LIPSEȘTE NICIODATĂ ENERGIA

Ai energie nelimitată? **La fel și SUNO!**

Cânti la chitară electrică, joci jocuri video, ascuți muzică? Suno îți oferă o sursă de alimentare pentru fiecare dintre pasiunile tale!



Priză 2P+E cu  
protecție copii



Priză 2P



Priză 2P+E cu capac



Priză dublă 2P+E

🕒 **9 AM**  
LUCREZ LA PROIECTUL  
MEU

🕒 **9 PM**  
ASCLT MUZICĂ  
DUPĂ PROGRAM



Priză cu încărcător  
USB tip A + Tip C



Priză 2P+E + USB Tip C



Priză cu încărcător mural  
wireless + USB Tip A

# MAI MULTE CO

Funcționalități optimizate, confort crescut.

O gamă completă de comenzi care răspund la orice cerință.

Întreprupător simplu

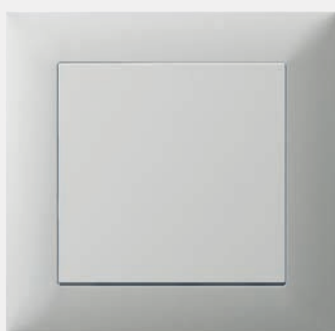

Întreprupător iluminat sau  
cu bec mator

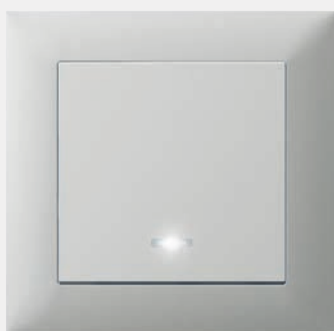

Întreprupător triplu



Întreprupător cu fir de tragere



Întreprupător bipolar



Întreprupător dublu

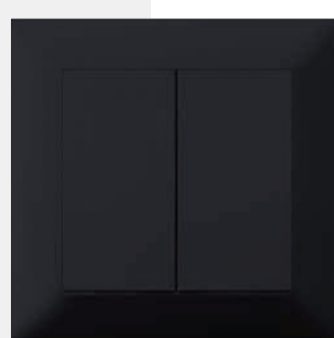

# MENZI

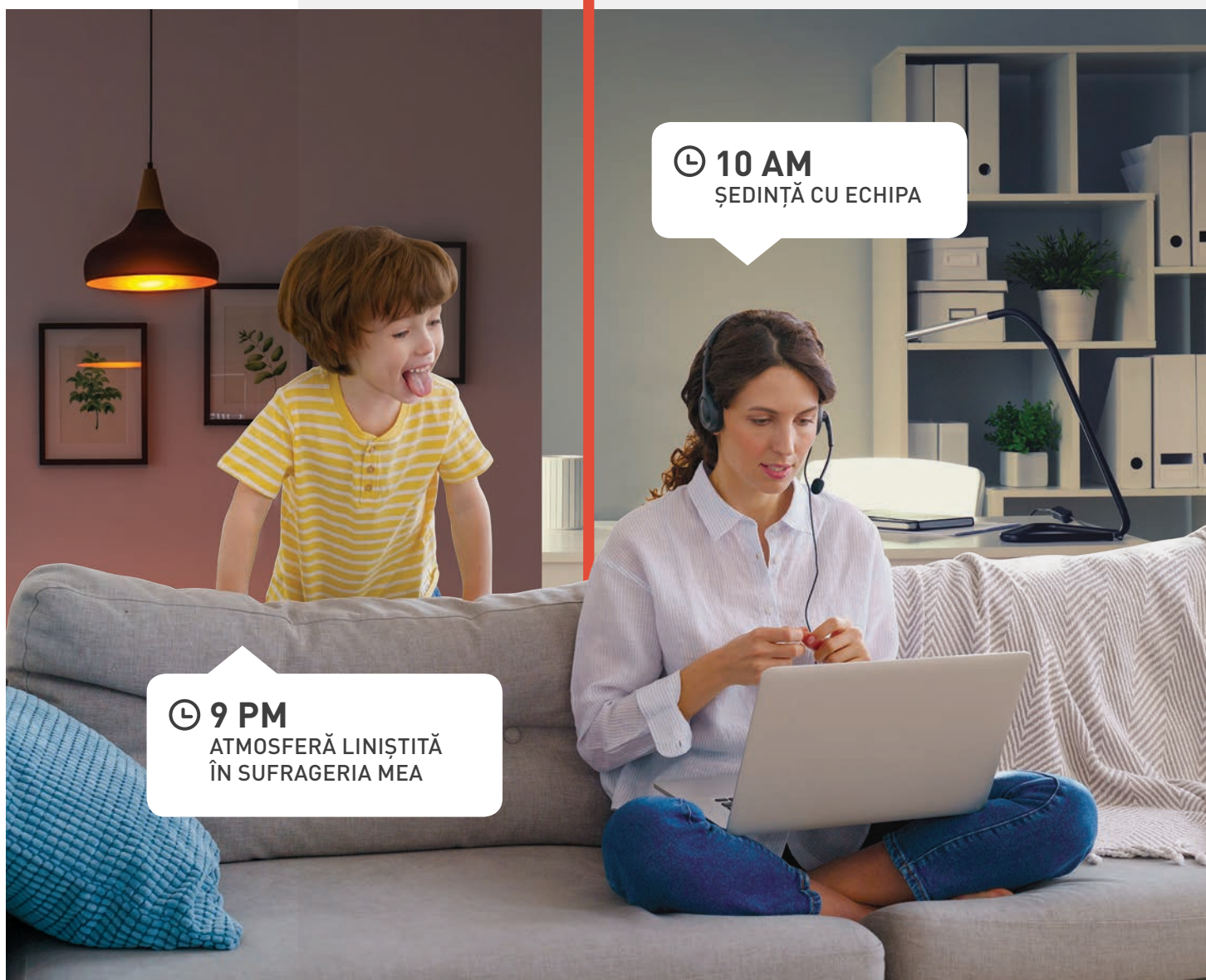

🕒 **10 AM**  
ȘEDINȚĂ CU ECHIPA

🕒 **9 PM**  
ATMOSFERĂ LINIȘTITĂ  
ÎN SUFRAGERIA MEA

**CREEAZĂ-ȚI AMBIANȚA  
IDEALĂ CU UN CONSUM  
REDUS DE ENERGIE!**

# ACUM ESTE PO

Este posibil să economisești energia și să reduci costurile asociate. Controlează sistemul de iluminat eficient, cu variatoare universale și întrerupătoare automate.

De la lumină minimă, la clar de lună și până la intensitate maximă: reglează luminile cu precizie pentru a obține ambianța dorită.



Variator cu apăsare



Variator rotativ

**Aprinde luminile numai acolo unde e nevoie**



Întrerupător automat cu  
3 fire



Întrerupător automat cu  
2 fire

# SIBIL



Termostat



Înterupător



Comandă pentru storuri  
rulante

# AUDIO/VIDEO CONEXIUNI

## DATE și TV

O gamă completă de produse dedicate conexiunilor audio/video îți oferă nivelul dorit de divertisment, relaxare și funcționalitate.



Priză TV



Priză TV-R-SAT-SAT



HDMI



RJ45 CAT6 UTP +  
TV TIP-F





🕒 **6 PM**  
SESIUNE DE JOCURI  
CU TATA



🕒 **9 PM**  
SEARĂ DE FILME

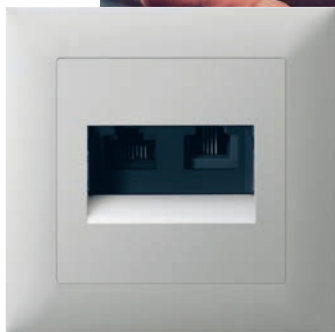

RJ11+RJ45 CAT6 UTP

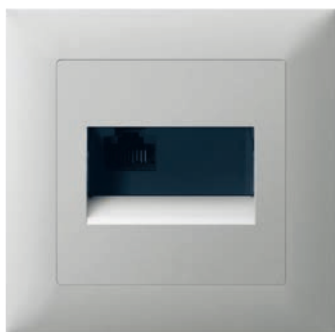

RJ45 CAT5e UTP

# DISPOZITIVE ETANȘE

Nimic mai sigur: Suno este gama de care ai nevoie indiferent de anotimp!



Întreprător automat IP44



Priză 2P+E IP44



Ramă universală IP44



Kit IP44 pentru  
întreprător simplu



Kit IP44 pentru  
întreprător dublu

## Gama IP44

Produsele Suno IP44 sunt soluția ideală pentru încăperi cu nivel ridicat de umiditate, cum ar fi baia, bucătăria, camera sau chiar zonele exterioare adăpostite.

Kitul IP44 îți permite să asiguri etanșeitarea comenzilor mecanice standard.

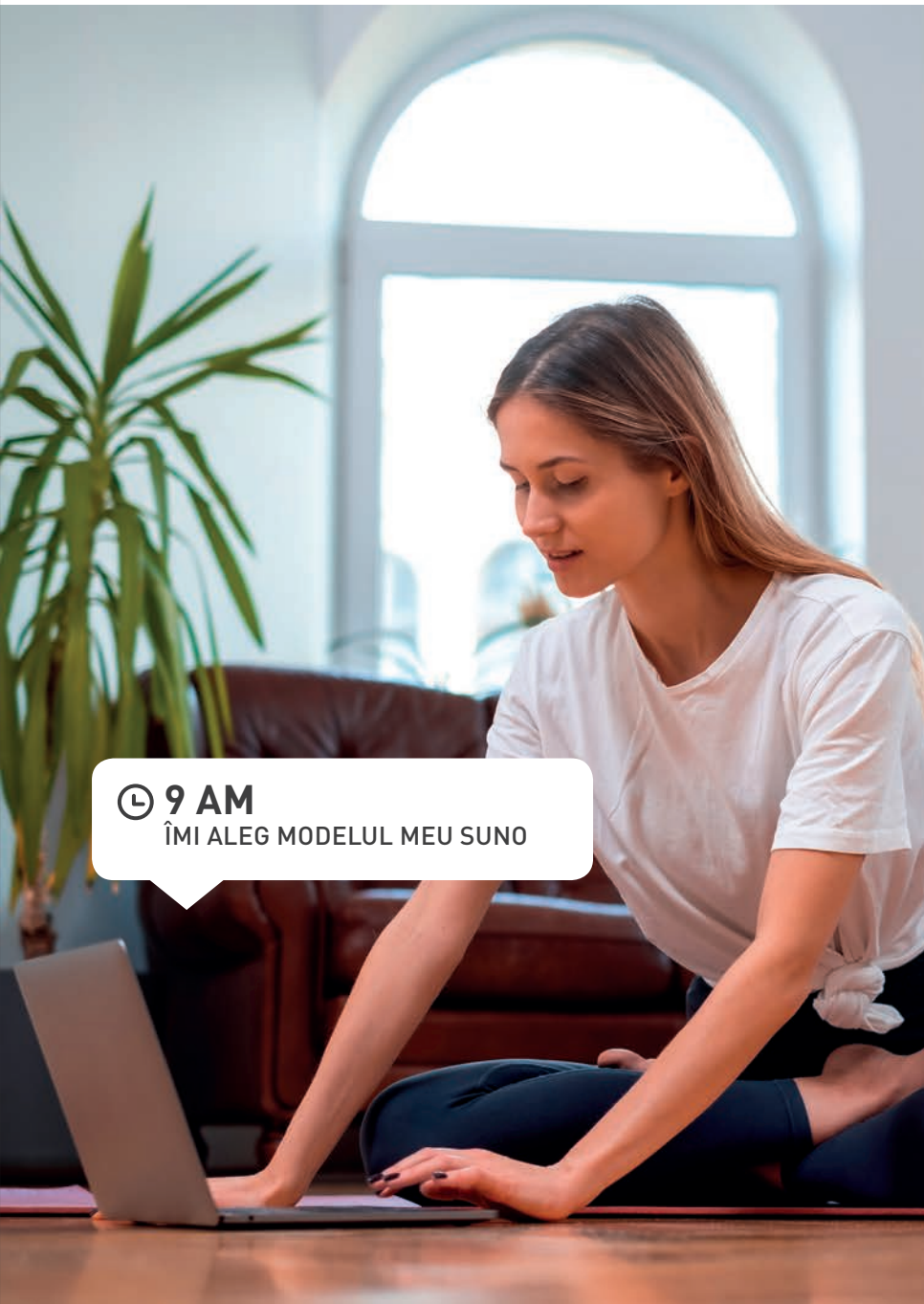

🕒 **9 AM**  
ÎMI ALEG MODELUL MEU SUNO



🕒 **9,30 AM**  
ÎNCEP ORA DE YOGA

# O LOCUINȚĂ CONECTATĂ

**UȘOR ACCESIBILĂ...  
FĂRĂ A-ȚI DEPĂȘI BUGETUL!**

Cu gama **SUNO with Netatmo**, obții o locuință conectată simplu și rapid!  
Imaginează-ți că locuința ta răspunde la comenzi prin atingere și prin voce,  
că o poți controla de la distanță și că te ajută să economisești energie!

## **Ușor de instalat**

Instalate discret, întrerupătoarele și prizele conectate înlocuiesc echipamentele existente rapid și fără lucrări de instalații deranjante. Poți începe cu o singură încăpere sau poți conecta deodată întreaga locuință. Sau poți începe numai cu corpurile de iluminat sau cu storurile. Orice alegi, poți extinde sistemul cu ușurință, adăugând treptat mai multe produse conectate, în funcție de dorințe și de buget. Fiecare dispozitiv nou se va integra ușor în sistemul tău, pentru și mai mult confort și securitate în locuința ta.

## Întotdeauna la datorie

Cu funcția de programare, poți configura locuința să se închidă în fiecare seară la o anumită oră, care poate fi una mai târzie în weekend. Când nu ești acasă, locuința ta conectată îți simulează prezența, îți arată ce se întâmplă și te alertează imediat pe smartphone dacă se întâmplă ceva neașteptat.

## Ușor de controlat

Cu mâinile ocupate, în curte, sub duș sau în cealaltă parte a lumii... Oricând, oriunde, controlează-ți locuința cu o simplă atingere sau un singur cuvânt. Iar când nu ești acasă, poți supraveghea locuința în permanență. Dacă apare orice problemă, cum ar fi o pană de curent sau consum în exces, smartphone-ul tău te alertează.

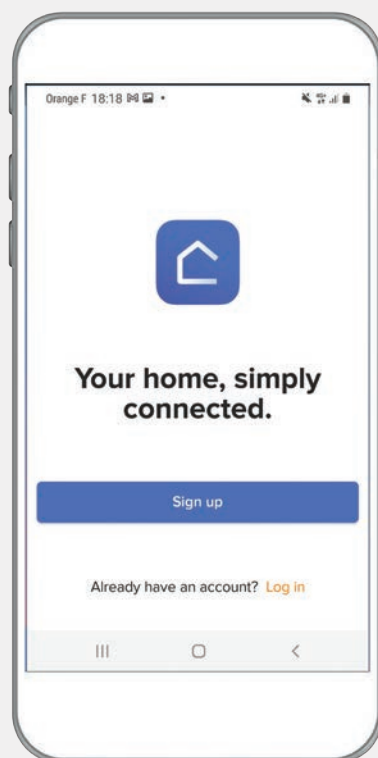

SIMPLU ȘI UȘOR DE UTILIZAT:  
O LOCUINȚĂ CONECTATĂ

# PENTRU ÎNTREAGA FAMILIE



## Vorbește

Și mai simplu, controlează-ți  
locuința prin voce, cu Google  
Assistant, Alexa sau Siri.

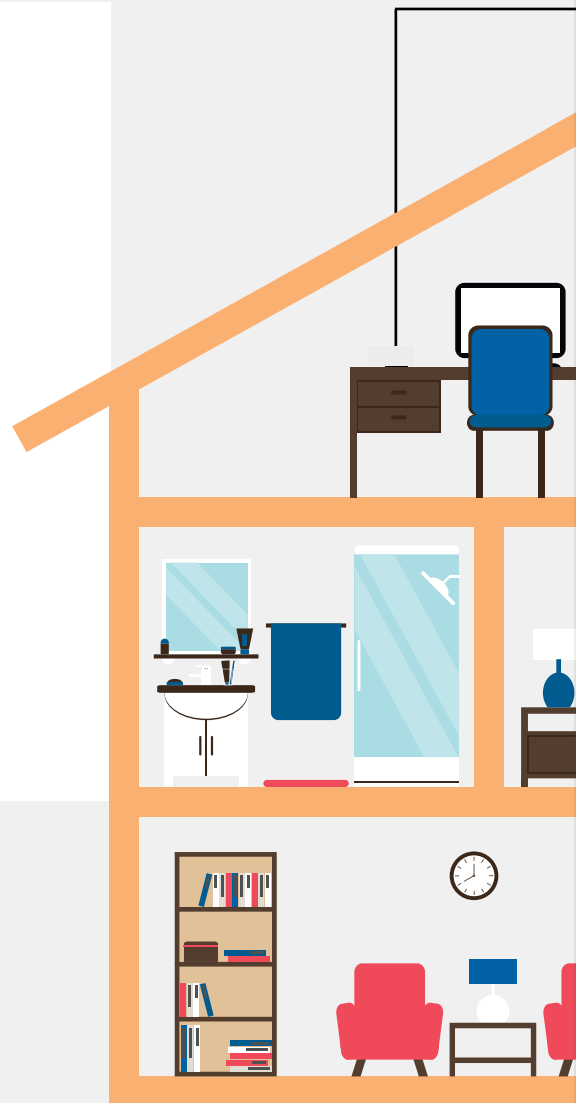

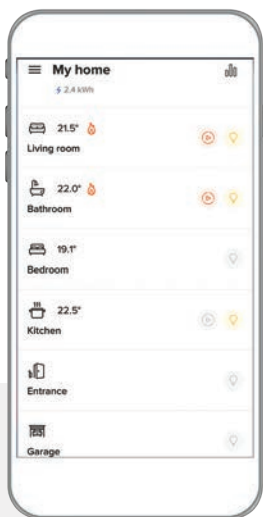

## Glisează

Aplicația Home + Control:  
oriunde ești, controlează-ți  
locuința cu vârful degetelor, de pe  
tabletă sau smartphone.

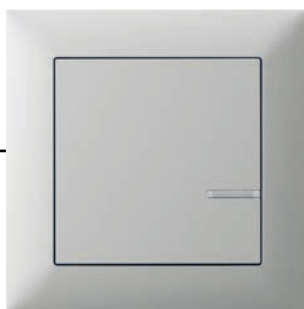

## Atinge

Înterupătoarele conectate, cu fir sau fără  
fir, sunt întotdeauna gata să răspundă la  
comenzile tale prin atingere.

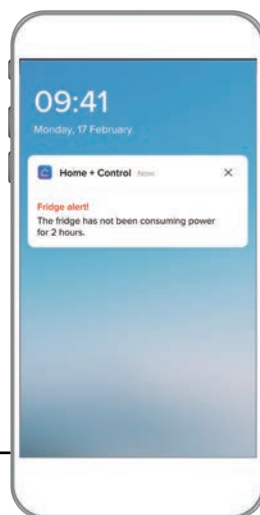

## Notificare

Primești notificări în caz de  
evenimente neașteptate:  
defecțiune, consum  
excesiv, pană de curent  
etc.

**ECONOMISEȘTE...**

# ȘI BUCURĂ-TE DE VIAȚĂ!

## **Investește puțin**

Locuința conectată nu a fost niciodată atât de accesibilă.

Pachetul de pornire și fiecare produs sau pachet suplimentar pot fi cumpărate separat și integrate cu ușurință. Netatmo colaborează cu cele mai importante mărci, cum ar fi Apple HomeKit, Google Home, Amazon Echo, Somfy, Bubendorff, permițându-ți să adăugi produse terțe în sistemul tău pentru a-i îmbogăți și mai mult funcționalitățile.

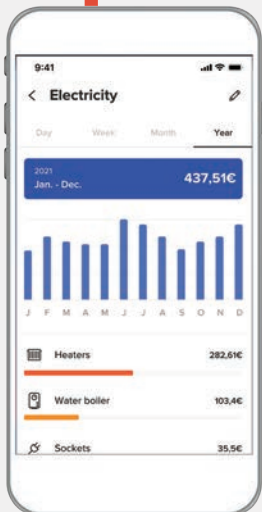

## **Economisești mult**

Te bucuri de mai mult confort, chiar dacă vei consuma mai puțin.

Aplicația Home + Control îți permite să monitorizezi consumul extrem de detaliat: în momentul respectiv sau într-un interval de timp, la un anumit corp de iluminat sau aparat casnic sau la toate aparatele din locuință.

Aceste detalii te pot ajuta să optimizezi economiile de energie.

## **Economisește timp... și uită de griji!**

Configurează comenzile, sistemul de securitate și alertele și lasă locuința să se ocupe de restul! Nu mai trebuie să te gândești la toate, Suno te scapă de griji. Zilnic, vei economisi timp valoros și vei avea mai puține griji ca niciodată!



## POT PERSONALIZA LUMINILE

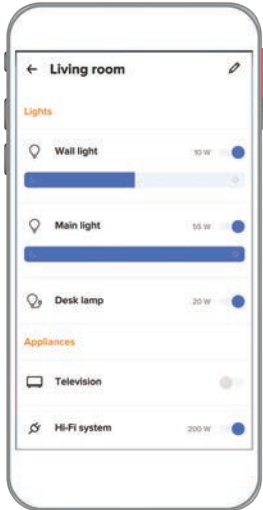

**Intimă, luminoasă sau colorată: modifică ambianța în funcție de dispoziție.**

Printr-o simplă atingere în aplicație sau prin voce, comandă corpurile de iluminat: te vor asculta imediat!

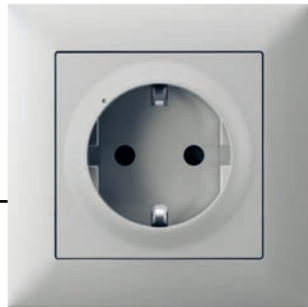

Priză de curent conectată

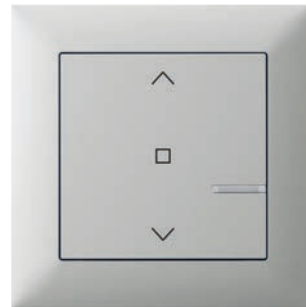

Întreprupător pentru storuri conectat

**ALEXA,**  
SWITCH ON MY  
DESK LAMP



**OK GOOGLE**  
SWITCH OFF THE  
LIVING ROOM LIGHT!



Works with  
**Apple HomeKit**

works with  
**Google Home**

works with  
**alexa**

Întreprupător fără fir  
cap-scară oprire/pornire

## MĂ OCUP DE BEBELUȘ

**E ora de culcare.** Aleg „ora de culcare bebe” în comanda scenariilor. Simultan, storurile se închid, caruselul muzical pornește și lumina de noapte se aprinde. Bebelușul poate dormi liniștit.

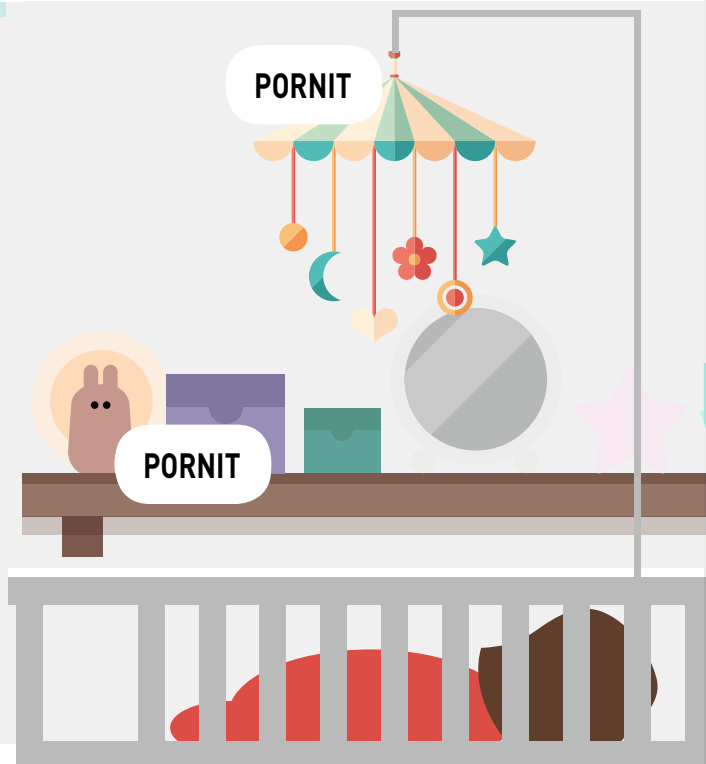

Întreprupător fără fir  
Zi/Noapte



Priză de curent conectată

Comuți la modul „ora de culcare bebe” printr-o singură atingere. Trebuie doar să selectezi ambianța pe care ai configurat-o. Acum, te poți concentra pe cel mai important lucru - să te ocupi de bebeluș.

Bebelușul se trezește în toiuł noptii. Pot să aprind lumina de noapte, să pornesc caruselul și muzica linișitoare cu un singur click.

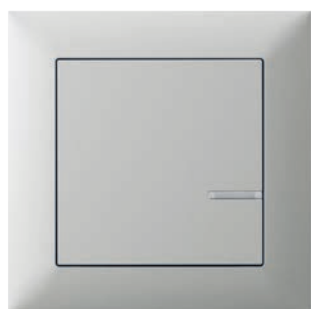

**5-300 W**  
**Întreprupător cu variator**  
**conectat fără neutru**

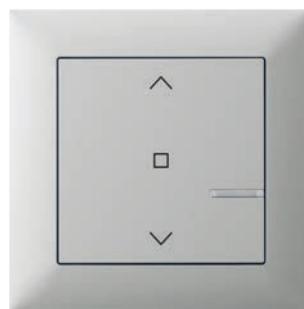

**Întreprupător pentru storuri**  
**conectat**

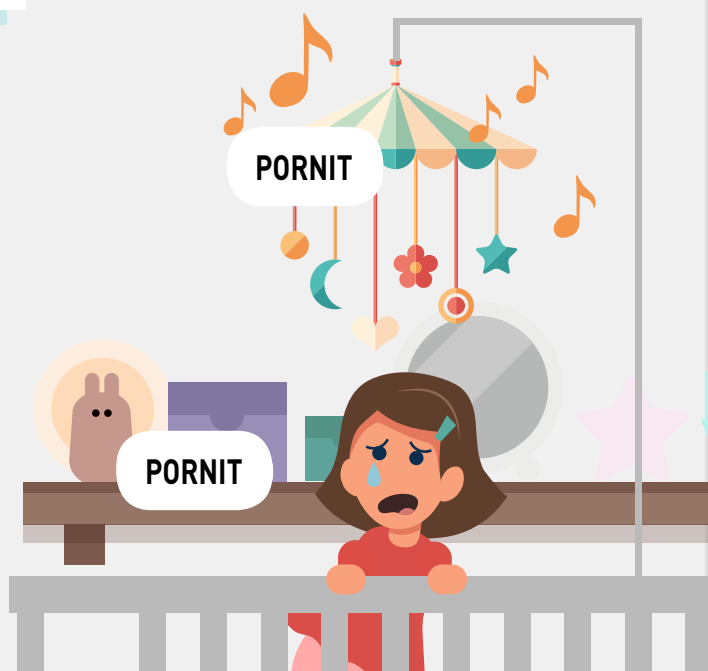

## PLECARE DE ACASĂ/ÎNTOARCERE ACASĂ

### Nu vei mai uita niciodată să oprești vreun aparat!

Prin centralizarea stururilor, le pot închide și deschide în întreaga casă în același timp, de la o singură comandă. Mai mult decât atât: când toată lumea pleacă de acasă, pot activa imediat modul PLECARE: luminile se sting, stururile coboară și locuința noastră ne așteaptă ascultătoare să venim acasă!

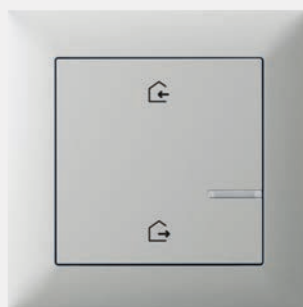

Întreprător  
principal fără fir  
Plecare/Sosire

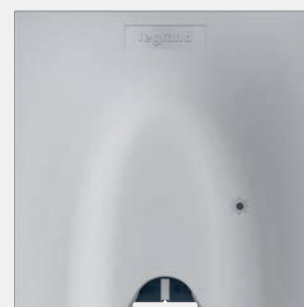

leșire de cablu 16 A  
conectată

## NU SUNT ACASĂ

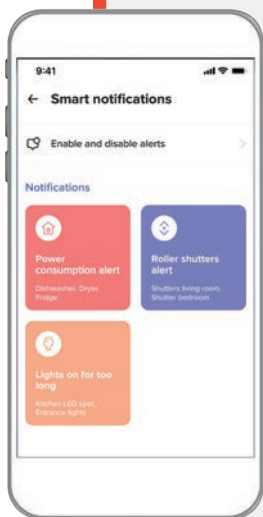

### O locuință securizată!

Pe lângă modul Plecare, prin câteva clicuri în aplicație poți configura „notificări inteligente”, care semnaleză cea mai mică modificare în locuința ta când nu ești acasă! Ai uitat un bec aprins, un stor ridicat? Primești o alertă imediat.

RIDICARE  
ȘI COBORÂRE

ÎNTRERUPĂTOR  
PORNIT/OPRIT

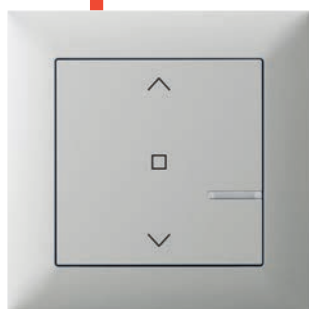

Comutator  
principal fără fir  
pentru storuri rulante



# ÎMI POT CONTROLA AMBIANȚELE ÎN DEPLINĂ SIGURANȚĂ

## Fiecare are spațiul propriu și o ambianță proprie!

De la un singur întrerupător, pot controla intensitatea luminilor din trei locuri diferite: lumină atenuată pentru lectură lângă șemineu, lumină mai puternică în bucătărie și lumină deosebit de puternică în colțul în care tricotează bunica!

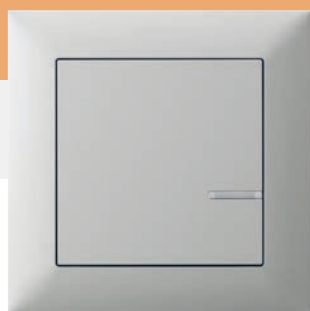

5-300 W  
Întrerupător cu variator  
conectat fără neutru



150W  
Întrerupător cu variator  
conectat cu neutru



Întreprupător cu 4 butoane  
fără fir pentru comanda  
scenariilor

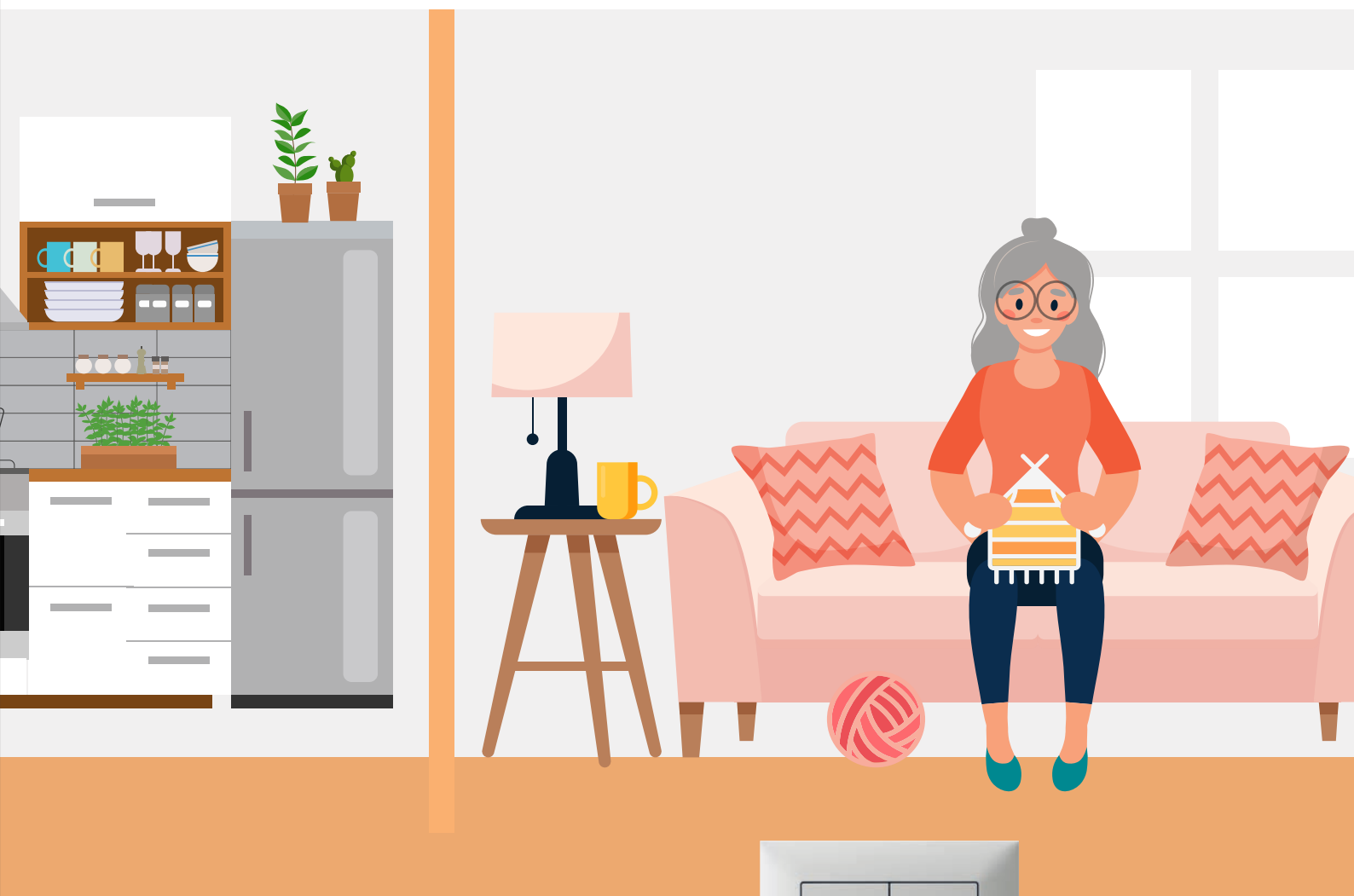

Întreprupător dublu 2x250 W  
conectat pentru iluminat,  
cu neutru

# CONTROLEAZĂ-ȚI LOCUINȚA CONECTATĂ CU APLICAȚIILE TALE

Trebuie doar să îți exprimi dorințele, iar locuința ta îți le îndeplinește.



## Monitorizează consumul

Controlează pe deplin  
consumul de energie.



## Monitorizează confortul

Adaptează instalația de încălzire la rutina zilnică.



## Controlează deschiderile

Deschide și închide cu ușurință stuurile.





## Întâmpină

Întâmpină-ți oaspeții chiar și atunci când nu ești acasă.



## Te simți în siguranță

Primești alerte oriunde te-ai afla și îți supraveghezi locuința.



## Controlează-ți mediul

Înțelege și controlează mediul în care trăiești.



## Controlează luminile

Actualizează iluminatul la o versiune conectată.





7 211 06 + 7 215 01



7 213 08 + 7 215 11



7 212 03 + 7 215 81

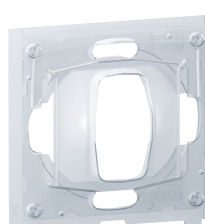

7 210 40

Furnizate cu plăci și suporturi metalice. Se echipează cu rame.  
 Fixare cu gheare (furnizate) sau cu șuruburi.  
 După clipsare, toate lămpile LED se aprind în culoare albă.  
 Ambalaj flowpack: protecție sporită pentru funcționare optimă.

Amb.	Ref.	Întrerupătoare 10 AX - 250 V ~	Amb.	Ref.	Întrerupătoare 10 AX - 250 V ~ (continuare)
10	7 211 01	<b>Întrerupător simplu</b> Borne automate	5	7 211 08	<b>Întrerupător cap-scară dublu</b> Borne automate
10	7 212 01	○ Alb	5	7 212 08	○ Alb
10	7 213 01	● Ivoar	5	7 213 08	● Ivoar
10	7 214 01	● Aluminiu	5	7 214 08	● Aluminiu
		● Negru			● Negru
5	7 211 11	<b>Întrerupător simplu, cu lumină de control/bec martor</b> Borne automate	5	7 211 18	<b>Întrerupător cap-scară dublu, cu lumină de control/bec martor</b> Borne automate
5	7 212 11	○ Alb	5	7 212 18	○ Alb
5	7 213 11	● Ivoar	5	7 213 18	● Ivoar
5	7 214 11	● Aluminiu	5	7 214 18	● Aluminiu
		● Negru			● Negru
10	7 211 06	<b>Întrerupător cap-scară</b> Borne automate	5	7 211 04	<b>Întrerupătoare 16 AX - 250 V ~</b> <b>Întrerupător simplu</b> Borne automate
10	7 212 06	○ Alb	5	7 212 04	○ Alb
10	7 213 06	● Ivoar	5	7 213 04	● Ivoar
10	7 214 06	● Aluminiu	5	7 214 04	● Aluminiu
		● Negru			● Negru
5	7 211 16	<b>Întrerupător cap-scară, cu lumină de control/bec martor</b> Borne automate	5	7 211 14	<b>Întrerupător simplu, cu bec martor</b> Borne automate
5	7 212 16	○ Alb	5	7 213 14	○ Alb
5	7 213 16	● Ivoar	5	7 214 14	● Aluminiu
5	7 214 16	● Aluminiu			● Negru
		● Negru			
5	7 211 07	<b>Întrerupător cruce</b> Borne cu șurub	5	7 211 03	<b>Întrerupătoare 20 AX - 250 V ~</b> <b>Întrerupător triplu</b> Borne cu șurub
5	7 212 07	○ Alb	5	7 212 03	○ Alb
5	7 213 07	● Ivoar	5	7 213 03	● Ivoar
5	7 214 07	● Aluminiu	5	7 214 03	● Aluminiu
		● Negru			● Negru
5	7 211 02	<b>Întrerupător bipolar</b> Borne cu șurub			<b>Kituri IP 44</b> Kituri accesorii pentru a crea întrerupătoare/butoane cu revenire IP44 Kiturile transformă întrerupătoarele IP2X în întrerupătoare IP 44
5	7 213 02	○ Alb	10	7 210 40	Accesoriu IP 44 pentru întrerupătoare simple <sup>1</sup>
5	7 214 02	● Aluminiu	5	7 210 41	Accesoriu IP 44 pentru întrerupătoare duble
		● Negru			
5	7 211 12	<b>Întrerupător bipolar cu bec martor</b> Borne cu șurub			
5	7 213 12	○ Alb			
5	7 214 12	● Aluminiu			
		● Negru			
10	7 211 05	<b>Întrerupător dublu</b> Borne automate			
10	7 212 05	○ Alb			
10	7 213 05	● Ivoar			
10	7 214 05	● Aluminiu			
		● Negru			
5	7 211 15	<b>Întrerupător dublu, cu lumină de control/bec martor</b> Borne automate			
5	7 212 15	○ Alb			
5	7 213 15	● Ivoar			
5	7 214 15	● Aluminiu			
		● Negru			

1: Cu excepția întrerupătoarelor bipolare, a întrerupătoarelor cruce și a întrerupătoarelor triple

## Suno™

### butoane cu revenire



Furnizate cu plăci și suporturi metalice. Se echipează cu rame. Fixare cu gheare (furnizate) sau cu șuruburi. După clipsare, toate lămpile LED se aprind în culoare albă. Ambalaj flowpack: protecție sporită pentru funcționare optimă.

## Suno™

### variatoare



Furnizate cu plăci și suporturi metalice. Se echipează cu rame. Fixare cu gheare (furnizate) sau cu șuruburi. Ambalaj flowpack: protecție sporită pentru funcționare optimă.

Amb.	Ref.	Butoane cu revenire 6 A - 250 V ~
		Borne automate
		<b>Buton cu revenire simplu</b>
		Borne automate
10	7 211 09	○ Alb
10	7 212 09	○ Ivoar
10	7 213 09	● Aluminiu
10	7 214 09	● Negru
		<b>Buton cu revenire simplu, cu lumină de control și suport de etichetă</b>
		Borne automate
		Prevăzut cu LED de 0,125 mA cu consum redus (Ref. 7 645 26)
		Cu tastă transparentă (suport de etichetă). 3 inserturi cu culori diferite (alb/ivoar, aluminiu, negru)
5	7 211 10	○ Alb/Ivoar
5	7 213 10	● Aluminiu
5	7 214 10	● Negru
		<b>Buton cu revenire simplu cu pictogramă (clopoțel)</b>
		Borne automate
5	7 211 13	○ Alb
5	7 213 13	● Aluminiu
5	7 214 13	● Negru
		<b>Buton cu revenire dublu</b>
		Borne automate
5	7 211 17	○ Alb
5	7 212 17	○ Ivoar
5	7 213 17	● Aluminiu
5	7 214 17	● Negru
		<b>Buton inversor cu cordon</b>
		Borne automate
1	7 211 00	○ Alb
1	7 213 00	● Aluminiu
1	7 214 00	● Negru

Amb.	Ref.	Variatoare 240 V - 50 Hz
		Cu protecție la supratensiune și scurtcircuit
		Pornirea se face la nivelul de dinaintea ultimei opriri.
		Borne cu șurub
		Se poate controla de la distanță, de la butoanele cu revenire fără lumină de control (Ref. 7 211 09), fiecare buton cu revenire având capacitatea de a realiza funcția Pornire/Oprire și de variator
		<b>Variator rotativ fără neutru</b>
		Pentru toate tipurile de lămpi:
		- LED-uri dimabile: 5 W - 75 W (max. 10 lămpi)
		- lămpi fluorescente compacte dimabile: 5 W - 75 W (max. 10 lămpi)
		- halogen cu transformator electronic sau feromagnetic: 5 VA - 300 VA
		- tub fluorescent - balast: 5 VA - 300 VA
		- halogen și incandescent 240 V, 5 W - 300 W
		Pornirea treptată (2 secunde) se face la nivelul de dinaintea ultimei opriri.
1	7 211 79	○ Alb
1	7 212 79	○ Ivoar
1	7 213 79	● Aluminiu
1	7 214 79	● Negru
		<b>Variator cu apăsare, fără neutru</b>
		Pentru toate tipurile de lămpi:
		- LED-uri dimabile: 5 W - 75 W (max. 10 lămpi)
		- lămpi fluorescente compacte dimabile: 5 W - 75 W (max. 10 lămpi)
		- halogen cu transformator electronic sau feromagnetic: 3 VA - 400 VA
		- tub fluorescent - balast: 3 VA - 200 VA
		- halogen și incandescent 240 V, 3 W - 400 W
		Pornirea treptată (2 secunde) se face la nivelul de dinaintea ultimei opriri.
		Funcționare:
		- mod variator
		- mod nivel presetat (0%, 33%, 66%, 100%)
		- mod iluminat nocturn: reduce iluminatul la o oră
1	7 211 78	○ Alb
1	7 212 78	○ Ivoar
1	7 213 78	● Aluminiu
1	7 214 78	● Negru



7 212 76 + 7 215 81





7 211 35 + 7 215 01



7 214 77 + 7 215 21

Furnizate cu plăci și suporturi metalice. Se echipează cu rame. Fixare cu gheare (furnizate) sau cu șuruburi. Ambalaj flowpack: protecție sporită pentru funcționare optimă.

Amb.	Ref.	Senzori de mișcare
		Toți senzorii sunt compatibili cu orice tip de lampă Unghi de detecție 120° Rază de detecție 8 m Cu autoprotecție la suprasarcină și scurtcircuit integrată Temporizare reglabilă de la 10 sec. la 10 min. Prag de luminozitate reglabil de la 5 la 1275 lux Borne cu șurub <b>Senzor de mișcare fără neutru - cu setări</b> Borne cu șurub Utilizat pentru a controla: - LED-uri și lămpi fluorescente compacte de 3 - 100 W - Tuburi LED, CFL, cu halogen și fluorescente cu balast feromagnetic sau electronic de 3 - 250 VA - Lămpi cu halogen (230 V) și incandescente de 3 - 250 W Montajul mai multor senzori pe același circuit va modifica sarcina minimă: a se vedea fișa cu date tehnice Se pot conecta în paralel până la 3 senzori Consum în standby: 0,02W 1 7 211 76  ○ Alb 1 7 212 76 ○ Ivoar 1 7 213 76 ● Aluminiu 1 7 214 76 ● Negru <b>Senzor de mișcare fără neutru- IP 44</b> Utilizat pentru a controla: - LED-uri și lămpi fluorescente compacte de 3 - 100 W - Tuburi LED, CFL, cu halogen și fluorescente cu balast feromagnetic sau electronic de 3 - 250 VA - Lămpi cu halogen (230 V) și incandescente de 3 - 250 W Montajul mai multor senzori pe același circuit va modifica sarcina minimă: a se vedea fișa cu date tehnice Se pot conecta în paralel până la 3 senzori Consum în standby: 0,02W 1 7 211 35  ○ Alb 1 7 213 35 ● Aluminiu 1 7 214 35 ● Negru <b>Senzor de mișcare cu neutru</b> Utilizat pentru a controla: - LED-uri și lămpi fluorescente compacte de 0 - 50 W - Tuburi LED, CFL și fluorescente cu balast feromagnetic sau electronic de 0 - 200 VA - Tuburi fluorescente cu balast feromagnetic sau electronic de 0 - 150 VA - Lămpi cu halogen (230 V) și incandescente de 0 - 400 W Fără posibilitate de control manual cu ajutorul unui buton Consum în standby: 0,55W 1 7 211 77  ○ Alb 1 7 212 77 ○ Ivoar 1 7 213 77 ● Aluminiu 1 7 214 77 ● Negru

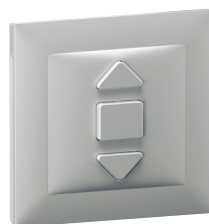

7 213 38 + 7 215 11



7 211 36 + 7 215 01



7 214 75 + 7 215 21

Furnizate cu plăci și suporturi metalice. Se echipează cu rame. Fixare cu gheare (furnizate) sau cu șuruburi. Ambalaj flowpack: protecție sporită pentru funcționare optimă.

Amb.	Ref.	Comenzi pentru storuri rulante
		Borne automate <b>Întrerupător storuri 6 AX - 250 V ~</b> 3 poziții: ridicare, coborâre, oprire Comandă directă a motorului 5 7 211 39 ○ Alb 5 7 212 39 ○ Ivoar 5 7 213 39 ● Aluminiu 5 7 214 39 ● Negru <b>Buton storuri 6 A - 250 V ~</b> 3 poziții: ridicare, coborâre, oprire 5 7 211 38 ○ Alb 5 7 212 38 ○ Ivoar 5 7 213 38 ● Aluminiu 5 7 214 38 ● Negru <b>Termostate</b> <b>Termostat electronic de cameră</b> Buton de control cu index și segmente reglabile pentru setări minim/maxim Reglabil de la 5°C la 30°C (+/- 0,5°C) Sursa de alimentare: 230 V - 50/60 Hz Ieșire contact liber de potențial. Se poate folosi la sistem de încălzire în tavan și sistem de încălzire prin pardoseală - capacitate de rupere la utilizare LV: 8 A - 250 V~ - circuit rezistiv/inductiv 2A - 250 V~ - circuit inductiv - capacitate de rupere la utilizare ELV: 12 - 48 V - 12 - 24 V, min. 1 mA - max. 500 mA. Borne cu șurub 1 7 211 36 ○ Alb 1 7 212 36 ○ Ivoar 1 7 213 36 ● Aluminiu 1 7 214 36 ● Negru <b>Termostat pentru încălzire prin pardoseală</b> Cu un contact liber de potențial ND și LED 16 A - 230 V~ Reglabil de la 10°C la 60°C Livrat cu senzor pentru pardoseală cu rază de 4 m (lungime max. senzor 20 m) Protecție automată împotriva înghețului sub 7°C Borne cu șurub 1 7 211 37 ○ Alb 1 7 212 37 ○ Ivoar 1 7 213 37 ● Aluminiu 1 7 214 37 ● Negru <b>Întrerupător control ventilație (0, 1, 2, 3)</b> AC 23 A 2,5 kW, AC 21 A 20 A Borne cu șurub 1 7 211 40 ○ Alb 1 7 212 40 ○ Ivoar 1 7 213 40 ● Aluminiu 1 7 214 40 ● Negru <b>Întrerupător cu cartelă</b> Alimentează un circuit la introducerea unei cartele. Exemplu: alimentarea cu energie a camerei de hotel doar atunci când este ocupată Se folosește cu cartela Ref. 0 898 06 (nefurnizată) Mecanism fără temporizare după îndepărtarea cartelei Borne automate 3 7 211 75 ○ Alb 3 7 212 75 ○ Ivoar 3 7 213 75 ● Aluminiu 3 7 214 75 ● Negru

# Suno™

## prize



7 211 29 + 7 215 01



7 211 20 + 7 215 01



7 213 23 + 7 215 11

Furnizate cu plăci și suporturi metalice. Se echipează cu rame.  
 Fixare cu gheare (furnizate) sau cu șuruburi.  
 Ambalaj flowpack: protecție sporită pentru funcționare optimă.

Amb.	Ref.	Prize 2P 16 A - 250 V ~
10	7 211 33	<b>Priză 2P - borne cu șurub</b> <ul style="list-style-type: none"> <li>○ Alb</li> <li>○ Ivoar</li> <li>○ AluminIU</li> <li>● Negru</li> </ul>
10	7 212 33	
10	7 213 33	
10	7 214 33	
10	7 211 19	<b>Priză 2P cu protecție copii - borne cu șurub</b> <ul style="list-style-type: none"> <li>○ Alb</li> <li>○ AluminIU</li> <li>● Negru</li> </ul>
10	7 213 19	
10	7 214 19	

Amb.	Ref.	Prize standard german 16 A - 250 V ~
10	7 211 20	<b>Priză 2P+ cu protecție copii - borne automate</b> <ul style="list-style-type: none"> <li>○ Alb</li> <li>○ Ivoar</li> <li>○ AluminIU</li> <li>● Negru</li> </ul>
10	7 212 20	
10	7 213 20	
10	7 214 20	
5	7 211 29	<b>Priză 2P+ cu încărcător USB tip C</b> Permite încărcare smartphone-uri, tablete sau alte dispozitive electronice Pentru înlocuirea unei prize 2P+ standard fără modificarea conexiunilor sau a dozei existente Port USB tip C: 1.5 A - 5.0 V - 7.5 W max. Consum în mod pasiv < 0,07 W clasa II SELV Cu protecție copii, borne automate <ul style="list-style-type: none"> <li>○ Alb</li> <li>○ Ivoar</li> <li>○ AluminIU</li> <li>● Negru</li> </ul>
5	7 212 29	
5	7 213 29	
5	7 214 29	
10	7 211 27	<b>Priză 2P+ cu protecție copii și capac IP 21 borne automate</b> <ul style="list-style-type: none"> <li>○ Alb</li> <li>○ AluminIU</li> <li>● Negru</li> </ul>
10	7 213 27	
10	7 214 27	
10	7 211 23	<b>Priză 2P+ cu protecție copii capac IP 44 borne automate</b> <ul style="list-style-type: none"> <li>○ Alb</li> <li>○ Ivoar</li> <li>○ AluminIU</li> <li>● Negru</li> </ul>
10	7 212 23	
10	7 213 23	
10	7 214 23	
10	7 211 25	<b>Priză 2P+ - borne cu șurub</b> <ul style="list-style-type: none"> <li>○ Alb</li> <li>○ Ivoar</li> <li>○ AluminIU</li> <li>● Negru</li> </ul>
10	7 212 25	
10	7 213 25	
10	7 214 25	
10	7 211 24	<b>Priză 2P+ cu protecție copii - borne cu șurub</b> <ul style="list-style-type: none"> <li>○ Alb</li> <li>○ AluminIU</li> <li>● Negru</li> </ul>
10	7 213 24	
10	7 214 24	



7 211 26

Furnizate cu plăci și suporturi metalice.  
 Fixare cu gheare (furnizate) sau cu șuruburi.  
 Ambalaj flowpack: protecție sporită pentru funcționare optimă.

Amb.	Ref.	Prize standard german 16 A - 250 V ~ (continuare)
10	7 211 28	<b>Priză 2P+E cu protecție copii - completă borne cu șurub</b> Furnizată completă cu suport, capac și ramă ○ Alb ● Aluminiu ● Negru
10	7 213 28	
10	7 214 28	
10	7 211 26	<b>Priză 2 x 2P+E cu protecție copii borne automate</b> ○ Alb ● Ivoar ● Aluminiu ● Negru
10	7 212 26	
10	7 213 26	
10	7 214 26	



7 212 30 + 7 215 81



7 213 30 + 7 215 11

Furnizate cu plăci și suporturi metalice. Se echează cu rame.  
 Fixare cu gheare (furnizate) sau cu șuruburi.  
 Ambalaj flowpack: protecție sporită pentru funcționare optimă.

Amb.	Ref.	Prize încărcătoare USB
5	7 211 30	<b>Priză încărcător USB dublu tip A + tip C</b> USB tip C: 5 V, 3 A, 15 W USB tip A: 5 V, 2,4 A, 12 W Pentru smartphone și încărcare rapidă tablete Conformă cu IEC 62680-1-3 Certificat USB-IF Protecție la supratensiune > 1 kV Consum în mod pasiv < 0,07 W alimentare c.a./c.c. eficiență maximă (VI) Borne cu șurub Clasa II ELV ○ Alb ● Ivoar ● Aluminiu ● Negru
5	7 212 30	
5	7 213 30	
5	7 214 30	
5	7 211 31	<b>Priză încărcător dublu tip C + tip C</b> 5 V, 3 A, 15 W Pentru smartphone și încărcare rapidă tablete Conformă cu IEC 62680-1-3 Certificat USB-IF Protecție la supratensiune > 1 kV Consum în mod pasiv < 0,07 W alimentare c.a./c.c. eficiență maximă (VI) Borne cu șurub Clasa II ELV ○ Alb ● Ivoar ● Aluminiu ● Negru
5	7 212 31	
5	7 213 31	
5	7 214 31	
1	7 211 34	<b>Priză încărcător wireless + USB Tip A</b> Se livrează cu placă Încărcător wireless 1000 mA + 1 priză USB 2.4 A, 12 W Se instalează în doze cu montaj încastrat, cu montaj aparent etc. Consum în modul standby 0,07 W Echipată cu 2 antene cu inducție pentru încărcare rapidă și intuitivă a smartphone-urilor Suprafață de recunoaștere: 50 x 80 mm Ramă înclinată la 10°, acoperită cu strat antiaderent care previne alunecarea, pentru fixarea dispozitivului în timpul încărcării ○ Alb

Suno™

prize TV



7 211 70 + 7 215 01



7 213 67 + 7 215 11



7 214 64 + 7 215 21



7 212 62 + 7 215 81

Furnizate cu plăci și suporturi metalice. Se echipează cu rame.  
Fixare cu gheare (furnizate) sau cu șuruburi.  
Ambalaj flowpack: protecție sporită pentru funcționare optimă.

Amb.	Ref.	Prize TV conexiune stea	Amb.	Ref.	Prize TV conexiune stea (continuare)
10	7 211 70	<p>Cablarea stea (1 priză = 1 cablu la antenă) asigură calitate HD distribuției TV standard Pentru distribuție semnal TV &amp; Radio Toți operatorii (DVB-T, satelit, cablu) Conforme cu directivele europene EN 50083-4 și EN 50083-2 Compatibile HDTV: atenuare joasă (&lt; 1,5 dB) LTE, cu protecție împotriva interferențelor cu rețelele mobile 3G &amp; 4G TV mufă tată (Ø 9,5 mm) R mufă mamă (Ø 9,5 mm) SAT mufă tip „F” Cablu coaxial recomandat: 17/19 VATC Verificare vizuală a conexiunii</p> <p><b>Priză TV-R-SAT-SAT- 2 cabluri</b> Atenuare joasă: 1,5 dB TV: 5-68/120-862 MHz R: 87,5-108 MHz SAT: 950-2400 MHz</p> <p>○ Alb ● Aluminiiu ● Negru</p> <p><b>Priză TV-R-SAT</b> Atenuare joasă: 1,5 dB TV: 5-68/120-862 MHz R: 87,5-108 MHz SAT: 950-2400 MHz</p> <p>○ Alb ● Aluminiiu ● Negru</p> <p><b>Priză TV-SAT - 2 cabluri</b> Atenuare joasă: 1,5 dB TV: 5-68/120-862 MHz SAT: 950-2400 MHz</p> <p>○ Alb ● Ivoar ● Aluminiiu ● Negru</p> <p><b>Priză TV tată</b> Atenuare joasă: 1,5 dB TV: 0-2400 MHz</p> <p>○ Alb ● Ivoar ● Aluminiiu ● Negru</p> <p><b>Priză TV sau SAT tip „F”</b> Atenuare joasă: 1,5 dB TV: 0-2400 MHz</p> <p>○ Alb ● Ivoar ● Aluminiiu ● Negru</p> <p><b>Priză TV sau SAT tip „F” + priză RJ 45 Cat. 6 UTP</b> Atenuare joasă: 1,5 dB TV: 0-2400 MHz</p> <p>○ Alb ● Ivoar ● Aluminiiu ● Negru</p>	5	7 211 73	<p><b>Priză TV sau SAT dublă tip „F”</b> Atenuare joasă: 1,5 dB TV: 0-2400 MHz</p> <p>○ Alb ● Aluminiiu ● Negru</p>
10	7 213 70		5	7 213 73	
10	7 214 70		5	7 214 73	
10	7 211 67	<p><b>Prize de trecere</b> Instalare în scopuri de întreținere Se recomandă instalarea unui amplificator și compensator TV mufă tată (Ø 9,5 mm) R mufă mamă (Ø 9,5 mm) SAT mufă tip „F” Cablu coaxial recomandat: 17/19 VATC Verificare vizuală a conexiunii</p> <p><b>Priză TV-R-SAT</b> Atenuare: 14 dB TV: 5-68/120-862 MHz R: 87,5-108 MHz SAT: 950-2400 MHz</p> <p>○ Alb ● Aluminiiu ● Negru</p> <p><b>Priză TV tată</b> Atenuare: 14 dB TV: 0-862 MHz</p> <p>○ Alb ● Ivoar ● Aluminiiu ● Negru</p>	10	7 211 68	<p><b>Prize de capăt</b> Instalare în scopuri de întreținere Se recomandă instalarea unui amplificator și compensator TV mufă tată (Ø 9,5 mm) R mufă mamă (Ø 9,5 mm) SAT mufă tip „F” Cablu coaxial recomandat: 17/19 VATC Verificare vizuală a conexiunii 1 intrare cu 1 fișă cu rezistență</p> <p><b>Priză TV-R-SAT</b> Atenuare: 10 dB TV: 5-68/120-862 MHz R: 87,5-108 MHz SAT: 950-2400 MHz</p> <p>○ Alb ● Aluminiiu ● Negru</p> <p><b>Priză TV tată</b> Atenuare: 14 dB TV: 0-862 MHz</p> <p>○ Alb ● Ivoar ● Aluminiiu ● Negru</p>
10	7 213 67		10	7 213 68	
10	7 214 67		10	7 214 68	
10	7 211 71	<p><b>Capac priză TV-R-SAT 30 mm</b> Pentru utilizare cu mecanismele altor producători specializați în prize TV</p> <p>○ Alb ● Aluminiiu ● Negru</p>	10	7 211 65	<p><b>Capac priză TV-R-SAT 30 mm</b> Pentru utilizare cu mecanismele altor producători specializați în prize TV</p> <p>○ Alb ● Aluminiiu ● Negru</p>
10	7 212 71		10	7 212 65	
10	7 213 71		10	7 213 65	
10	7 214 71	10	7 214 65	10	7 214 65
5	7 211 62	<p><b>Capac priză TV-R-SAT 30 mm</b> Pentru utilizare cu mecanismele altor producători specializați în prize TV</p> <p>○ Alb ● Aluminiiu ● Negru</p>	5	7 211 74	<p><b>Capac priză TV-R-SAT 30 mm</b> Pentru utilizare cu mecanismele altor producători specializați în prize TV</p> <p>○ Alb ● Aluminiiu ● Negru</p>
5	7 212 62		5	7 213 74	
5	7 213 62		5	7 214 74	
5	7 214 62		5	7 214 74	



7 212 52 + 7 215 81



7 214 52 + 7 215 21



7 211 47 + 7 215 01

Furnizate cu plăci și suporturi metalice

Se echipează cu rame

Fixare cu gheare (furnizate) sau cu șuruburi

Ambalaj flowpack: protecție sporită pentru funcționare optimă

Amb.	Ref.	Prize de date - Cat. 6a	Amb.	Ref.	Prize de date - Cat. 5e
		Cu conector LCS <sup>2</sup> cu clipsuri de prindere integrate pentru conexiune rapidă Acceptă de la cabluri AWG 22 monofilament până la cabluri AWG 26 și AWG multifilament Contacte marcate bicolor cu scheme de cablare 568 A și 568 B Conform cu standardul ISO/IEC 11801 Ed. 2.0, amendament 2, EN 50173-1 și TIA/EIA 568 C2			Cu conector LCS <sup>2</sup> cu clipsuri de prindere integrate pentru conexiune rapidă Acceptă de la cabluri AWG 22 monofilament până la cabluri AWG 26 și AWG multifilament Contacte marcate bicolor cu scheme de cablare 568 A și 568 B Conform cu standardul ISO/IEC 11801 Ed. 2.0, amendament 2, EN 50173-1 și TIA/EIA 568 C2
5	7 211 54	<b>Priză RJ 45 Cat. 6A UTP</b>	10	7 211 50	<b>Priză RJ 45 Cat. 5e UTP</b>
5	7 212 54	○ Alb	10	7 213 50	○ Alb
5	7 213 54	● Ivoar	10	7 214 50	● AluminIU
5	7 214 54	● AluminIU			● Negru
		● Negru			
5	7 211 58	<b>Priză RJ 45 Cat. 6A STP</b>	5	7 211 51	<b>Priză dublă RJ 45 Cat. 5e UTP</b>
5	7 213 58	○ Alb	5	7 213 51	○ Alb
5	7 214 58	● AluminIU	5	7 214 51	● AluminIU
		● Negru			● Negru
5	7 211 55	<b>Priză dublă RJ 45 Cat. 6A UTP</b>			<b>SC/APC Prize single-mod pentru fibră optică</b>
5	7 212 55	○ Alb	5	7 211 47	○ Alb
5	7 213 55	● Ivoar	5	7 213 47	● AluminIU
5	7 214 55	● AluminIU	5	7 214 47	● Negru
		● Negru			
5	7 211 59	<b>Priză dublă RJ 45 Cat. 6A STP</b>			<b>Prize de telefon</b>
5	7 213 59	○ Alb			<b>Priză de telefon RJ 11</b>
5	7 214 59	● AluminIU	5	7 211 61	Echizat cu conector jack modular cu terminal de 1/4 de tură pentru conectare rapidă
		● Negru	5	7 212 61	○ Alb
			5	7 213 61	● Ivoar
			5	7 214 61	● AluminIU
					● Negru
			5	7 211 60	<b>Priză de telefon RJ 11 + priză RJ 45 Cat. 6 UTP</b>
			5	7 213 60	○ Alb
			5	7 214 60	● AluminIU
					● Negru
					<b>Adaptor Keystone dublu</b>
10	7 211 52	<b>Prize de date - Cat. 6</b>	5	7 211 45	○ Alb
10	7 212 52	Cu conector LCS <sup>2</sup> cu clipsuri de prindere integrate pentru conexiune rapidă	5	7 212 45	● Ivoar
10	7 213 52	Acceptă de la cabluri AWG 22 monofilament până la cabluri AWG 26 și AWG multifilament	5	7 213 45	● AluminIU
10	7 214 52	Contacte marcate bicolor cu scheme de cablare 568 A și 568 B	5	7 214 45	● Negru
		Conform cu standardul ISO/IEC 11801 Ed. 2.0, amendament 2, EN 50173-1 și TIA/EIA 568 C2			<b>Adaptor Systemax dublu</b>
			5	7 211 46	○ Alb
			5	7 213 46	● AluminIU
			5	7 214 46	● Negru
5	7 211 56	<b>Priză RJ 45 Cat. 6</b>			
5	7 213 56	○ Alb			
5	7 214 56	● AluminIU			
		● Negru			
5	7 211 53	<b>Priză dublă RJ 45 Cat. 6 UTP</b>			
5	7 212 53	○ Alb			
5	7 213 53	● Ivoar			
5	7 214 53	● AluminIU			
		● Negru			
5	7 211 57	<b>Priză dublă RJ 45 Cat. 6 STP</b>			
5	7 213 57	○ Alb			
5	7 214 57	● AluminIU			
		● Negru			



## Suno™

### prize audio/video și prize de difuzoare



7 213 49 + 7 215 11



7 211 43 + 7 215 01



7 211 42 + 7 215 01

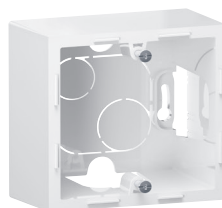

7 211 94



Furnizate cu plăci și suporturi metalice



Se echipează cu rame

Fixare cu gheare (furnizate) sau cu șuruburi

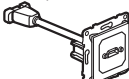
Ambalaj flowpack: protecție sporită pentru funcționare optimă

Ambalaj flowpack: protecție sporită pentru funcționare optimă

Amb.	Ref.	Priză HDMI
1	7 211 49	Utilizate pentru a transmite semnal digital de înaltă definiție audio/video de la o sursă (computer, HD-DVD) la un receptor compatibil (TV, video-proiector) Prize HDMI 1.4 cu șuruburi Echipate cu cordon cu lungimea de 15 cm  <ul style="list-style-type: none"> <li>○ Alb</li> <li>● Ivoar</li> <li>● Aluminiu</li> <li>● Negru</li> </ul>
1	7 212 49	
1	7 213 49	
1	7 214 49	
5	7 211 92	<b>Priză difuzor</b> Borne de 4 mm <sup>2</sup>  <ul style="list-style-type: none"> <li>○ Alb</li> <li>● Ivoar</li> <li>● Aluminiu</li> <li>● Negru</li> </ul>
5	7 212 92	
5	7 213 92	
5	7 214 92	

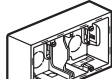
Amb.	Ref.	Obturatoare
5	7 211 43	Echipate cu adaptor Mosaic  <ul style="list-style-type: none"> <li>○ Alb</li> <li>● Ivoar</li> <li>● Aluminiu</li> <li>● Negru</li> </ul>
5	7 212 43	
5	7 213 43	
5	7 214 43	
5	7 211 42	<b>Îșire de cablu IP 21</b> Diametru maxim cablu: 12 mm Cu sistem de prindere cabluri  <ul style="list-style-type: none"> <li>○ Alb</li> <li>● Ivoar</li> <li>● Aluminiu</li> <li>● Negru</li> </ul>
5	7 212 42	
5	7 213 42	
5	7 214 42	
5	7 211 94	<b>Doze montaj aparent</b> <b>1-post</b>  <ul style="list-style-type: none"> <li>○ Alb</li> <li>● Ivoar</li> <li>● Aluminiu</li> <li>● Negru</li> </ul>
5	7 212 94	
5	7 213 94	
5	7 214 94	
5	7 211 95	<b>2-posturi</b>  <ul style="list-style-type: none"> <li>○ Alb</li> <li>● Ivoar</li> <li>● Aluminiu</li> <li>● Negru</li> </ul>
5	7 212 95	
5	7 213 95	
5	7 214 95	

Toate ramele pot fi montate orizontal sau vertical

FINISAJE	RAME					
	1-post	1-post - IP 44	2-posturi	3-posturi	4-posturi	5-posturi
Alb	7 215 01	-	7 215 02	7 215 03	7 215 04	7 215 05
Alb IP 44	-	7 211 44 <sup>(1)</sup>	-	-	-	-
Aluminiu	7 215 11	-	7 215 12	7 215 13	7 215 14	7 215 15
Aluminiu IP 44	-	7 213 44 <sup>(1)</sup>	-	-	-	-
Negru	7 215 21	-	7 215 22	7 215 23	7 215 24	7 215 25
Negru IP 44	-	7 214 44 <sup>(1)</sup>	-	-	-	-
Dune	7 215 31	-	7 215 32	7 215 33	7 215 34	7 215 35
Pană	7 215 41	-	7 215 42	7 215 43	7 215 44	7 215 45
Gri închis	7 215 51	-	7 215 52	7 215 53	7 215 54	7 215 55
Aluminiu periat	7 215 61	-	7 215 62	7 215 63	7 215 64	7 215 65
Negru cadrilat	7 215 71	-	7 215 72	7 215 73	7 215 74	7 215 75
Ivoar	7 215 81	-	7 215 82	7 215 83	7 215 84	7 215 85
Ivoar IP 44	-	7 212 44 <sup>(1)</sup>	-	-	-	-
Șampanie	7 215 91	-	7 215 92	7 215 93	7 215 94	7 215 95
Titan	7 216 01	-	7 216 02	7 216 03	7 216 04	7 216 05

1: Compatibile cu toate mecanismele Suno™ - IP 44 / IK 04 - Rezistente la UV

## Casă conectată

pachet conectat de bază

Trebuie comandat pentru orice instalație conectată.

Pasul 1: Pachet de bază pentru locuința conectată



7 221 70  
+ 2 x 7 215 01

Pentru controlul de la distanță al locuinței tale (corpuri de iluminat, storuri și aparate electrocasnice) de pe smartphone cu aplicația Home + Control și/sau prin control vocal (cu ajutorul unui asistent vocal) Trebuie comandat pentru orice instalare conectată Poți completa pachetul de bază adăugând pachete de extensie sau produse individuale conectate Conexiune Wi-Fi 2,4 GHz necesară

Amb.	Ref.	Pachet de baza pentru solutii conectate
1	7 221 70	<p>Compoziție:</p> <ul style="list-style-type: none"> <li>- 1 controler cu montaj îngropat</li> <li>Mecanismele furnizate cu placă, se echează cu rame</li> <li>Permite conectarea instalației la rețeaua Wi-Fi și permite controlul prin aplicația Home + Control și asistenții vocali (Google Assistant, Amazon Alexa, Apple Siri)</li> <li>Poate fi instalat în locul unui produs existent. Adaptat la doza cu montaj încadrat, cu adâncime minimă de 35 mm</li> <li>- 1 întrerupător master fără fir Acasă/Plecat cu scenarii de utilizare prestabilite</li> <li>Se livrează cu placă</li> <li>Se echează cu rame</li> <li>Pentru crearea rețelei radio și controlul scenariului de utilizare</li> <li>Scenariile de utilizare pot fi personalizate prin aplicația Home + Control</li> <li>Se livrează cu baterie CR2032 3 V pentru alimentare și autocolante detașabile pentru fixarea unității de control pe orice suprafață</li> <li>Funcție cu LED de indicare a nivelului scăzut al bateriei</li> </ul>
1	7 222 70	
1	7 223 70	
1	7 224 70	



1: Disponibilitatea asistenților vocali trebuie verificată în țara dvs.

## Casă conectată

produse conectate

Produse certificate Zigbee

Pasul 2: Produse conectate



7 223 72 + 7 215 11



7 224 82 + 7 215 21

Pentru completarea instalațiilor conectate; necesită instalarea prealabilă a unui pachet de bază pentru instalații conectate

Amb.	Ref.	Întrerupătoare conectate pentru iluminat, fără neutru (cu opțiune de variator)
1	7 221 72	<p>Pentru comanda locală sau de la distanță a iluminatului, cu funcție de PORNIRE/OPRIRE sau variator. Poate fi comandat prin unul sau mai multe întrerupătoare fără fir pentru iluminat. Modul variator și funcțiile lumină de control/bec maror pot fi activate din aplicația Home + Control. Compatibil cu toate sarcinile:</p> <ul style="list-style-type: none"> <li>- LED-uri dimabile: 50W</li> <li>- Halogen cu transformator: 300 VA</li> <li>- Tub fluorescent: 300 VA</li> <li>- Halogen 230 V și incandescent: 300 W Se livrează cu compensator</li> </ul> <p>Funcție nivel memorie</p> <p>Poate fi instalat în locul unui întrerupător existent, în doză cu montaj îngropat de 40 mm adâncime. Prindere cu șuruburi sau cu gheare, se livrează cu gheare de prindere și capace de protecție. Se echează cu rame</p> <p>Întrerupătoare cu fir, fără neutru 5-300 W 230 V</p>
1	7 222 72	
1	7 223 72	
1	7 224 72	



Amb.	Ref.	Întrerupătoare duble conectate pentru iluminat, cu neutru
1	7 221 82	<p>Permit comanda locală și de la distanță pentru 2 circuite de iluminat</p> <p>Se pot combina cu una sau mai multe comenzi fără fir Întrerupător dublu cu fir 2 x 250 W, cu neutru 230 V Compatibil cu toate sarcinile</p> <p>LED-ul de control poate fi activat din aplicația Home + Control</p> <p>Se poate instala în locul unui întrerupător dublu existent, în doză cu montaj îngropat de 40 mm adâncime. Prindere cu șuruburi sau cu gheare, se livrează cu gheare de prindere și capace de protecție.</p> <p>Întrerupătoare cu fir, cu neutru 2x250 W 230 V</p>
1	7 222 82	
1	7 223 82	
1	7 224 82	



## Pasul 2: Produse conectate



7 221 71 + 7 215 01



0 648 88

Pentru completarea instalațiilor conectate; necesită instalarea prealabilă a unui pachet de bază pentru instalații conectate

Amb.	Ref.		Amb.	Ref.	
		<b>Variator conectat</b>			<b>Înterupător fără fir pentru iluminat - 2 circuite</b>
		150 W cu neutru. Pentru comanda locală sau de la distanță a iluminatului, cu funcție de PORNIRE/OPRIRE sau variator. Poate fi comandat prin unul sau mai multe întrerupătoare fără fir pentru iluminat sau prin butoane mecanice fără lumină de control. Modul variator și funcțiile lumină de control/bec maritor pot fi activate din aplicația Home + Control Compatibil cu toate sarcinile: - LED-uri dimabile: 150W - Halogen cu transformator: 150 VA - Tub fluorescent: 150 VA - Halogen 230 V și incandescent: 150 W Se livrează cu rezistență de balast Funcție nivel memorie Poate fi instalat în locul unui întrerupător existent, în doză cu montaj îngropat de 40 mm adâncime. Prindere cu șuruburi sau cu gheare, se livrează cu gheare de prindere și capace de protecție. Se echipează cu rame			Se utilizează pentru a adăuga două comenzi suplimentare pentru corpurile de iluminat Asociere facilă prin atingerea produsului conectat sau din aplicația Home + Control Se livrează cu baterie CR2032 3 V pentru alimentare și autocolante detașabile pentru fixarea unității de control pe orice suprafață Funcție cu LED de indicare a nivelului scăzut al bateriei Se echipează cu rame
1	7 221 71	<ul style="list-style-type: none"> <li>○ Alb</li> <li>● Ivoar</li> <li>● Aluminiu</li> <li>● Negru</li> </ul>	1	7 221 74	<ul style="list-style-type: none"> <li>○ Alb</li> <li>● Ivoar</li> <li>● Aluminiu</li> <li>● Negru</li> </ul>
1	7 222 71		1	7 222 74	
1	7 223 71		1	7 223 74	
1	7 224 71		1	7 224 74	
		<b>Înterupător fără fir pentru iluminat - 1 circuit</b>			<b>Micromodul conectat pentru iluminat</b>
		Pentru adăugarea unei comenzi suplimentare corpurilor de iluminat Asociere facilă prin atingerea produselor conectate sau utilizând aplicația Home + Control Se livrează cu baterie CR2032 3 V pentru alimentare și autocolante detașabile pentru fixarea unității de control pe orice suprafață Funcție cu LED de indicare a nivelului scăzut al bateriei Se echipează cu rame			Pentru iluminat conectat 300 W, cu neutru Poate fi comandat prin unul sau mai multe întrerupătoare fără fir pentru iluminat - se asociază prin atingerea micromodulului cu comanda fără fir Intrare auxiliară pentru utilizarea unui buton Pentru instalare în apropierea sursei de lumină
1	7 221 73	<ul style="list-style-type: none"> <li>○ Alb</li> <li>● Ivoar</li> <li>● Aluminiu</li> <li>● Negru</li> </ul>	1	0 648 88	
1	7 222 73				
1	7 223 73				
1	7 224 73				

# Casă conectată

produse conectate (continuare)

Produse certificate Zigbee

## Pasul 2: Produse conectate



7 223 80 + 7 215 11



7 224 79 + 7 215 21

Pentru completarea instalațiilor conectate; necesită instalarea prealabilă a unui pachet conectat de bază pentru instalații conectate

Amb.	Ref.	<b>Priză conectată</b>
		<p>Pentru comanda de la distanță a aparatelor electrice Se poate asocia cu unul sau mai multe întrerupătoare fără fir pentru iluminat, pentru a crea o priză controlată. Întrerupere securizată a alimentării la 16 A pentru evitarea suprasarcinii. Compatibilă cu orice aparat electrocasnic mic sau mare. Măsoară puterea instantanee și monitorizează consumul zilnic și lunar; în plus, trimite notificări configurabile (defecțiuni, consum, etc.). Poate fi instalată în locul unei prize existente, într-o doză cu 1 post cu adâncime de 40 mm, livrată cu gheare de prindere și capace de protecție. Fixare cu șuruburi sau cu gheare. Conexiune prin borne automate. Lampă LED (cu funcție de bec mator) APRINSĂ în timpul utilizării prizei de curent Se echipează cu rame</p> <p><b>Standard german</b></p> <ul style="list-style-type: none"> <li>○ Alb</li> <li>● Ivoar</li> <li>● Aluminiu</li> <li>● Negru</li> </ul>
1	7 221 80	
1	7 222 80	
1	7 223 80	
1	7 224 80	

Amb.	Ref.	<b>Întrerupător conectat pentru storuri</b>
		<p>Pentru comanda locală și de la distanță a unui stor rulant (nu este compatibil cu storurile controlate prin comandă radio) Se poate asocia cu unul sau mai multe întrerupătoare fără fir pentru storuri Alimentare 230 V~ Fază + Neutru Poate fi instalat în locul unui întrerupător pentru storuri existent, într-o doză cu montaj îngropat cu adâncime de 40 mm Lampa LED (funcție de lumină de control) poate fi activată din aplicația Home + Control Fixare cu șuruburi sau cu gheare, se livrează cu gheare de prindere și capace de protecție Se echipează cu rame</p> <ul style="list-style-type: none"> <li>○ Alb</li> <li>● Ivoar</li> <li>● Aluminiu</li> <li>● Negru</li> </ul>
1	7 221 78	
1	7 222 78	
1	7 223 78	
1	7 224 78	
		<b>Întrerupător fără fir pentru stor rulant</b>
		<p>Pentru controlul a maxim 20 de întrerupătoare conectate pentru storuri Poate fi asociat prin conectarea la întrerupătorul (întrerupătoarele) pentru storuri (selectate) Se livrează cu baterie CR2032 3 V pentru alimentare și autocolante detașabile pentru fixarea unității de control pe orice suprafață Funcție cu LED de indicare a nivelului scăzut al bateriei Se echipează cu rame</p> <ul style="list-style-type: none"> <li>○ Alb</li> <li>● Ivoar</li> <li>● Aluminiu</li> <li>● Negru</li> </ul>
1	7 221 79	
1	7 222 79	
1	7 223 79	
1	7 224 79	

## Pasul 2: Produse conectate



7 223 76 + 7 215 11



7 221 77 + 7 215 01



7 224 75 + 7 215 21



0 648 79

Pentru completarea instalațiilor conectate; necesită instalarea prealabilă a unui pachet conectat de bază pentru instalații conectate

### Înterupător Acasă/Plecat

Amb.	Ref.	Descriere
1	7 221 76	Pentru adăugarea unui întrerupător fără fir Acasă/Plecat suplimentar Funcționează la fel ca întrerupătorul principal Acasă/Plecat inclus în pachetul conectat de bază. Scenariile de Acasă/Plecat pot fi personalizate prin aplicația Home + Control Se livrează cu baterie CR2032 3 V pentru alimentare și autocolante detașabile pentru fixarea unității de control pe orice suprafață Funcție cu LED de indicare a nivelului scăzut al bateriei Se echipează cu rame ○ Alb ● Ivoar ● Aluminiu ● Negru
1	7 222 76	
1	7 223 76	
1	7 224 76	



### Înterupător fără fir cu 4 scenarii

Amb.	Ref.	Descriere
1	7 221 75	Pentru a adăuga 4 scenarii suplimentare într-o instalație conectată Scenariile pot fi personalizate prin aplicația Home + Control Se pot atribui denumiri personalizate și asocia pictograme scenariilor în aplicația Home + Control Se livrează cu baterie CR2032 3 V pentru alimentare și autocolante detașabile pentru fixarea unității de control pe orice suprafață. Funcție cu LED de indicare a nivelului scăzut al bateriei Se echipează cu rame ○ Alb ● Ivoar ● Aluminiu ● Negru
1	7 222 75	
1	7 223 75	
1	7 224 75	



### Înterupător fără fir Zi/Noapte

Amb.	Ref.	Descriere
1	7 221 77	Pentru adăugarea a 2 scenarii suplimentare la o instalație conectată Scenariile presetate Zi/Noapte pot fi personalizate prin aplicația Home + Control Se livrează cu baterie CR2032 3 V pentru alimentare și autocolante detașabile pentru fixarea unității de control pe orice suprafață. Funcție cu LED de indicare a nivelului scăzut al bateriei Se echipează cu rame ○ Alb ● Ivoar ● Aluminiu ● Negru
1	7 222 77	
1	7 223 77	
1	7 224 77	



### Ieșire de cablu conectată

Amb.	Ref.	Descriere
1	0 648 79	Pentru comanda de la distanță a dispozitivelor electrice Poate fi controlat de la un întrerupător fără fir de 3000 W max. (protejat la suprasarcină) Funcții: - ON / OFF - măsurarea puterii instantanee și monitorizarea consumului zilnic și lunar (cu sistem de notificare configurabil: defectiuni, consum etc.) Bec LED (funcție de indicator) APRINS în timpul utilizării ieșirii cablului Se echipează cu rame Instalarea multi-post nu este posibilă ○ Alb ● Ivoar ● Aluminiu ● Negru
1	0 648 63	
1	0 648 98	
1	0 648 47	







## URMĂREȘTE-NE ȘI PE



[www.legrand.ro](http://www.legrand.ro)



Legrand România



Legrand România



Legrand România



Legrand România



Legrand



Legrand



**LEGRAND ROMÂNIA**

Str. Gara Herăstrău, Nr.4, Green Court,  
Clădirea C, Etaj 2, Sector 2, București,  
cod 020334

Tel: +4021 232 07 77

Fax: +4021 232 07 76

E-mail: [legrand.romania@legrand.ro](mailto:legrand.romania@legrand.ro)